



ALUKON

Sonnenschutz Rollladen Insektenschutz

ZIPTEX ET WIRETEX

STORE PARE-SOLEIL TEXTILE

WWW.ALUKON.COM

ALUKON
Sonnenschutz Rollläden Insektenschutz

ZIPTEX ET WIRETEX D'ALUKON

LA NOUVELLE GÉNÉRATION DE STORES PARE-SOLEIL

Stores pare-soleil textiles d'ALUKON – matériaux et design à la fois modernes et durables.

Les tabliers textiles sont résistants aux UV, hydrofuges et antisalisures et donc résistants aux intempéries. Les caissons et coulisses sont en aluminium extrudé laqué époxy. Grâce à ces caractéristiques, les systèmes ZipTex et WireTex constituent un système de stores pare-soleil pour votre maison durable et nécessitant peu d'entretien.

**Retrouvez d'autres produits et nouveautés sur
WWW.ALUKON.COM**



BIEN PLUS QU'UN SIMPLE STORE PARE-SOLEIL

LES AVANTAGES DES SYSTÈMES ALUKON SONT PLUS NOMBREUX QU'IL N'Y PARAÎT



Store pare-soleil

climat ambiant agréable, même pendant les chaudes journées d'été



Pour de grandes surfaces

jusqu'à 18 m² et une largeur maximale jusqu'à 600 cm



Protection anti-éblouissement

Tissu transparent pour une atmosphère ambiante non éblouissante



Résistant au vent

tablier latéral pour une tension de toile stable même en cas de fortes charges de vent



Brise-vue

plus d'intimité à la maison



Résistant aux UV et aux intempéries

grâce à l'utilisation de matériaux de haute qualité



Très facile à entretenir et maintenance réduite

grâce à des tabliers hydrofuges et antisalissures



Extrudé et durable

Les caissons en aluminium ALUKON sont particulièrement robustes et durables et séduisent par leur grande variété de formes



Intégration à la façade

grand choix de tissus et de couleurs



Confort d'utilisation

confortable grâce à l'entraînement électrique ou au moteur radio et également simple



Fonction moustiquaire

lors du tablier ZipTex fermé



Made in Germany

Matériaux durables de haute qualité



DEUX MODÈLES D'OMBRAJE TEXTILE

ALUKON ZIPTEX ET WIRETEX

Les systèmes de stores pare-soleil textiles placés devant la fenêtre ombragent parfaitement les pièces sans complètement masquer la vue vers l'extérieur. Les grandes surfaces vitrées peuvent ainsi être ombragées avec une stabilité accrue au vent et éviter un échauffement excessif de la pièce. En général, nous distinguons deux modèles pour l'installation de stores pare-soleil filigranes textiles qui se distinguent par le type de glissière latérale.

ZipTex – glissière latérale extrêmement stable

- coulisse étroite avec glissière Zip en plastique qui maintient, en toute sécurité, le tablier des deux côtés sur toute la hauteur
- tissu avec glissière Zip zippée latéralement qui fixe la toile dans la coulisse sans laisser de fente
- résistant au vent supérieur à 100 km/h selon la configuration de montage et la taille
- grandes surfaces jusqu'à une largeur de 6 m et 18 m²
- dans la version caisson en saillie ou à crépir de manière invisible dans le sous crépi ou le caisson bloc-baie

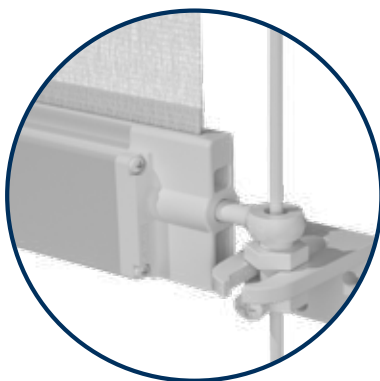
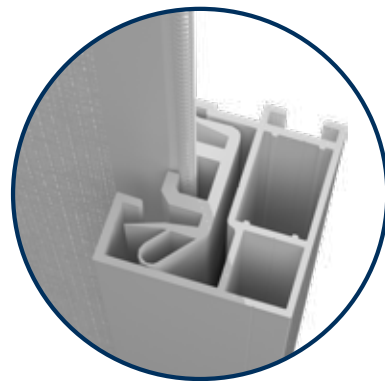

WireTex – glissière latérale flexible et filigrane

- la glissière latérale est assurée via la barre de charge située à l'extrémité inférieure du tissu, guidée des deux côtés par des câbles en acier inoxydable
- une fente est présente entre la toile et l'embrasure de la fenêtre
- jusqu'à une largeur de 4 m et une surface de 12 m²
- pour les configurations où une coulisse est difficile ou impossible à monter, comme par ex. devant des vitrages fixes



A modern, multi-story building with a white and dark grey facade. Large glass windows and doors are visible, many of which are covered with a light-colored, horizontal shading system. The building is surrounded by greenery, including trees and bushes. A yellow circular graphic is overlaid on the lower left portion of the image, containing text.

ZIPTEX

SYSTÈME EXTRÊMEMENT STABLE

Avec la glissière Zip latérale innovante pour plus de stabilité, même en cas de grandes surfaces vitrées et de fortes charges de vent. Pour des exigences uniques en matière de systèmes d'ombrage, également disponible avec garde-corps en verre ou fenêtre transparente intégrée.



EN SAILLIE

ZIPTEX



ROND



**PAN COUPE À 20°,
RÉVISION PAR LE
DESSOUS**



**PAN COUPE À 20°,
RÉVISION PAR
L'AVANT**



**DROIT A 90°
REVISION PAR
L'AVANT**



**DROIT A 90° REVISION PAR
DESSOUS**

FORMES ET COULEURS

COMME ÉLÉMENTS DE DÉCORATION POUR VOTRE FAÇADE

Qu'il s'agisse d'une construction neuve ou d'une rénovation, les systèmes ZipTex vous offrent des stores pare-soleil modernes et polyvalents. Compatible avec les volets roulants et les brises-soleil ALUKON, ZipTex s'intègre dans les mêmes caissons et lui confère un aspect haut de gamme.



Ajouter des touches esthétiques

disponible dans toutes les couleurs RAL en version brillant, mat et structuré ou en version anodisé



Glissière latérale stable

Fermeture à glissière fixée au tissu
La glissière fixe le tablier dans la glissière Zip



Révision simple à effectuer

La trappe de visite extérieure garantit une exécution rapide et propre des travaux de service et de réparation



Extrudé et durable

Les caissons en aluminium ALUKON sont disponibles dans une grande variété de formes, particulièrement robustes et résistantes à la corrosion

SOUS CRÉPI

ZIPTEX



SOUS CRÉPI 20°



SOUS CRÉPI 90°

SOLUTION INTÉGRÉE À LA FAÇADE

INVISIBLE ET FONCTIONNELLE

ZipTex dans le caisson à crépir ALUKON peut être intégré de manière invisible dans la façade lors de constructions neuves ou d'une isolation extérieure ultérieure.



La solution invisible

ZIPTEX à crépir de ALUKON s'intègrent de manière presque invisible dans la façade



Glissière latérale stable

Fermeture à glissière fixée au tissu
La glissière fixe le tablier dans la glissière Zip



Révision simple à effectuer

La trappe de visite extérieure garantit une exécution rapide et propre des travaux de service et de réparation



Extrudé et durable

Les caissons en aluminium ALUKON sont particulièrement robustes et disponibles en deux modèles en saillie

GARDE-CORPS EN VERRE

ZIPTEX EN SAILLIE ET SOUS CRÉPI



*SOUS CRÉPI PAN
COUPE À 20° OU
DROIT À 90°*

ROND

*PAN COUPE À 20°,
RÉVISION PAR LE
DESSOUS*

*PAN COUPE À 20°,
RÉVISION PAR
L'AVANT*

*DROIT A 90°
REVISION PAR
L'AVANT*

*DROIT A 90° REVISION PAR
DESSOUS*

GARDE-CORPS EN VERRE

INTÉGRABLE DANS LE ZIPTEX EN SAILLIE OU SOUS CRÉPI

Le garde-corps ALUKON est une solution moderne et discrète pour les fenêtres au ras du sol. Elle offre une visibilité totale vers l'extérieur et une pénétration accrue de la lumière naturelle dans les pièces.

La pose s'effectue directement sur le ZipTex en saillie ou sous crépi et peut être utilisée pour les constructions neuves et les rénovations. Le verre VSF 16 mm (selon certificat abP) est inséré et fixé de manière invisible dans la coulisse en deux parties, étanche à la pluie battante entre la fenêtre et tablier.

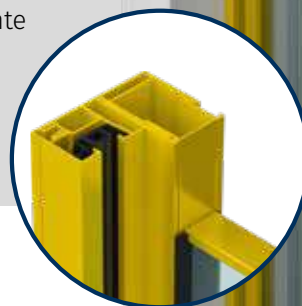

Montage simple et rapide

directement sur le tablier, ce qui n'exige donc aucune fixation supplémentaire sur la façade



Sécurité éprouvée

Hauteurs de vitrage 50 à 110 cm et largeurs d'installation jusqu'à 280 cm; avec protection des bords du verre filigrane

CAISSON BLOC-BAIE

ZIPTEX



RÉVISION DE L'INTÉRIEUR



RÉVISION DE L'EXTÉRIEUR

CAISSON BLOC-BAIE EXPANSÉ

MONTÉ SUR LA FENÊTRE

Le caisson bloc-baie expansé AK-FLEX avec pare-soleil ZipTex est spécialement conçu pour les constructions neuves ou les rénovations, en combinaison avec la fenêtre complète, et répond aux exigences actuelles en matière d'isolation thermique et acoustique. Ce caisson offre également une isolation acoustique optimale, des valeurs (Rw) allant jusqu'à 47/46 dB étant atteintes sans mesures supplémentaires.



La solution invisible

Les coissons Bloc-Baie AK-FLEX avec tablier ZipTex s'intègrent de manière presque invisible dans la façade



Glissière latérale stable

Fermeture à glissière fixée au tissu
La glissière fixe le tablier dans la glissière Zip



Facilité de montage

le caisson est monté à l'aide d'un profilé d'adaptation directement sur la fenêtre et assemblé



Pour toutes les configurations de montage

différentes épaisseurs de paroi pour enduit acrylique (système composite d'isolation thermique), et crépis extérieurs

WIRETEX

SOLUTION DE STORES PARE-SOLEIL
FLEXIBLE ET FILIGRANE

Glissière à tissus par barre de charge qui coulisse latéralement sur des câbles en acier inoxydable tendus et qui guide et maintient fermement le tablier durable et résistant aux intempéries.

Commande confortable grâce à la motorisation, à la commande radio ou à l'automatisation.



EN SAILLIE

WIRETEX



*PAN COUPE À 20°,
RÉVISION PAR L'AVANT*



*DROIT À 90°,
RÉVISION PAR L'AVANT*

GUIDAGE PAR CORDE

POSSIBLE AVEC LES CAISSONS EN SAILLIE

Systèmes de stores pare-soleil textiles en saillie WIRETEX avec guidage par câble filigrane pour une construction neuve et une rénovation. Avec les petits caissons sans coulisses latérales, ils se prêtent tout particulièrement aux travaux de modernisation. La vaste gamme de formes et de couleurs de caissons ainsi que les modèles de tissus permettent de trouver la combinaison de toile/caisson adaptée à vos besoins et à chaque application.



Ajouter des touches esthétiques

Caissons disponibles dans toutes les couleurs RAL en version brillant, mat et structuré ou anodisé



Glissière latérale filigrane

le tablier est guidé des deux côtés par la connexion entre la barre de charge et le câble en acier inoxydable



Révision simple à effectuer

la trappe de visite extérieure garantit une exécution rapide et propre des travaux de service et de réparation



Extrudé et durable

Les caissons en aluminium ALUKON sont extrudés, ce qui les rend particulièrement robustes et résistants à la corrosion



CONCEPTION ET FLEXIBILITÉ

POUR LES EXIGENCES LES PLUS ÉLEVÉES

Une solution de séparation moderne, élégante et flexible.

Protection contre le vent pour terrasses et auvents. La fenêtre en PVC proposée en option augmente la visibilité.

Made in Germany.



FENÊTRE TRANS- PARENTE

ZIPTEX



*SOUS CRÉPI DROIT À
90° OU PAN COUPE
À 20°*

ROND

*PAN COUPE À 20°,
RÉVISION PAR LE
DESSOUS*

*PAN COUPE À 20°,
RÉVISION PAR
L'AVANT*

*DROIT A 90°
REVISION PAR
L'AVANT*

*DROIT A 90° REVISION PAR
DESSOUS*

ZIPTEx AVEC FENÊTRE TRANSPARENTE

PROTECTION TRANSPARENTE CONTRE LE VENT
ET LES INTEMPÉRIES

Le ZipTex avec fenêtre transparente est une protection sur mesure contre le vent et les intempéries, spécialement conçue pour la protection des terrasses. La fenêtre en PVC peut être intégrée dans plus de 125 modèles de toiles satinées, veozip et soltis.

Le film transparent et le store ZipTex sont soudés et résistent aux UV. Les installations sont équipées d'un système de commande motorisé ou à manivelle.



Brise-vue

Plus d'intimité
malgré la transparence



Glissière latérale stable

la glissière zippée sur le tissu fixe le tablier
dans la glissière Zip



Protection contre le vent et les intempéries

Utilisation prolongée de la terrasse
même avec une météo défavorable



Taille maximale

Fenêtre transparente d'une hauteur
maximale de 136 cm avec des éléments
mesurant jusqu'à 400 x 300 cm

SATINÉ 5500

FILS DE FIBRE DE VERRE
ENROBÉS DE PVC

TWILIGHT PEARL 297

POLYESTER EXEMPT DE PVC

TRANSPARENT

JEU D'OMBRE ET DE LUMIÈRE ADAPTÉ À VOS BESOINS

Presque tout est possible avec ALUKON ZipTex. Vous trouverez tout ce qu'il vous faut : des tissus transparents aux tissus occultants en passant par les tabliers monochromes ou multicolores. Choisissez votre teinte préférée parmi les tissus Satiné 5500, twilight PEARL 297, SOLTIS® 86, 92, B92 et Veo-zip. Vous pouvez même réaliser des systèmes d'obscurcissement avec des tissus occultants (SOLTIS® B92).

Même la nuit, en fonction de la toile sélectionnée, la visibilité de l'extérieur vers l'intérieur est réduite ou complètement supprimée. Tous les systèmes ZipTex offrent une bonne protection contre les insectes lorsqu'ils sont fermés.

SOLTIS® 92
TISSU POLYESTER



SOLTIS® Veozip
TISSU POLYESTER

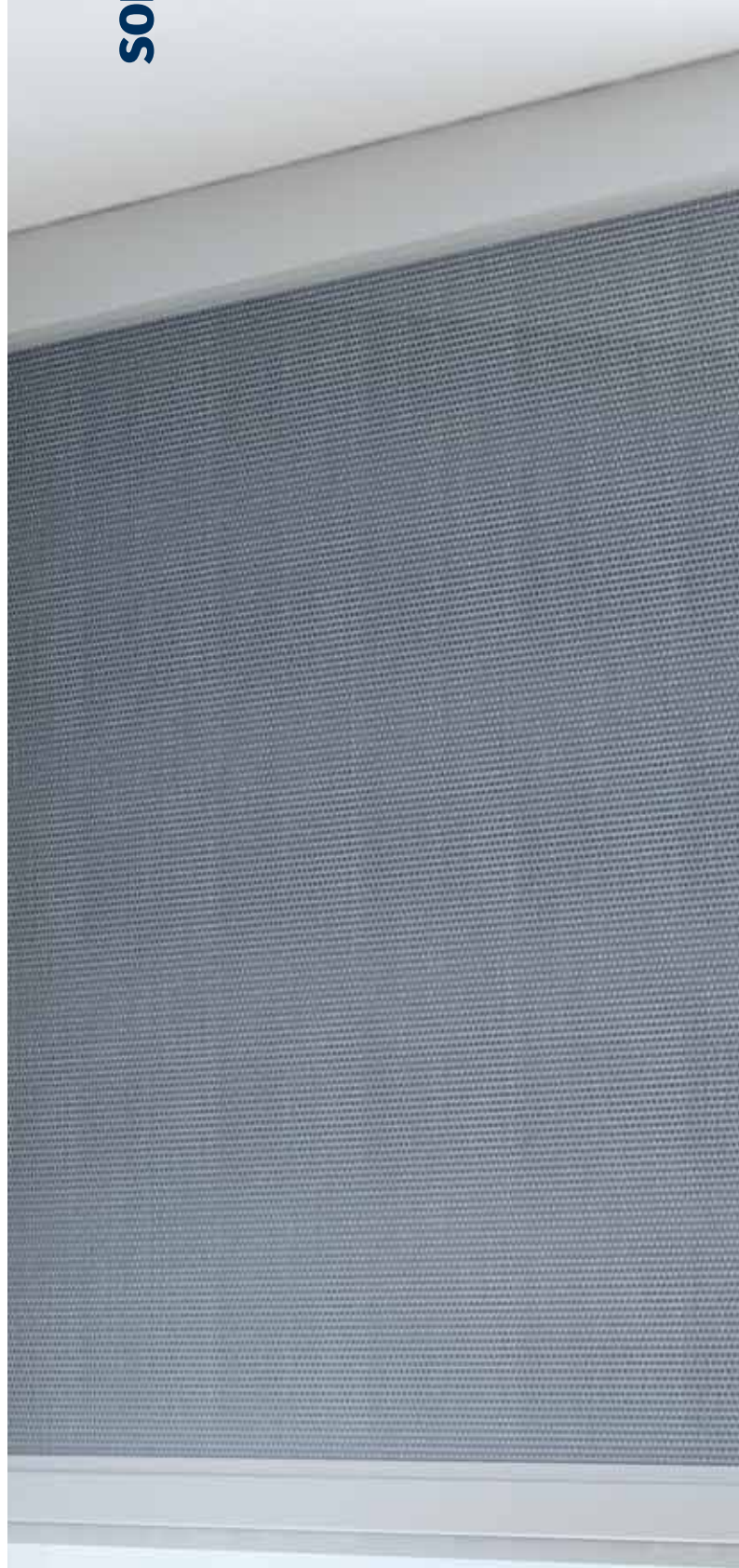

SATINÉ 5500

TWILIGHT PEARL 297 VEOZIP

SOLTIS® 86

SOLTIS® 92

TISSUS OCCULTANTS
SOLTIS® B92



**PLUS DE 150
MODÈLES DE
TOILES**

CONSULTER LE CHOIX
DES COULEURS

TYPES ET COULEURS DE TISSUS

UNE SOLUTION POUR CHAQUE TYPE DE FENÊTRE

Vous pouvez choisir librement parmi la multitude de tissus ALUKON.

Il faut considérer que les tissus foncés, contrairement aux tissus clairs, protègent mieux de l'exposition directe au soleil ou de l'éblouissement, tout en atténuant davantage la lumière dans la pièce.



Brise-vue

plus d'intimité à la maison



Store pare-soleil

climat ambiant agréable, même pendant les chaudes journées d'été



Protection anti-éblouissement

tissu transparent pour une ambiance intérieure sans éblouissement



Très facile à entretenir et maintenance réduite

grâce aux tabliers hydrofuges et antisalissures

COMMANDE AISÉE

UNE SOLUTION POUR CHAQUE TYPE D'UTILISATION

Grâce à la commande pour la configuration soleil/vent, les installations peuvent être commandées même en cas d'absence et se déplacent automatiquement dans la position d'ombrage pré-réglée en cas d'ensoleillement.

Commande sans fil

Entraînements sans fil avec émetteur manuel ou programmateur horaire offrant un confort supplémentaire



Automatisation

avec les entraînements adaptés, vos stores pare-soleil Smart sont compatibles et peuvent être intégrés dans les commandes domotiques existantes



DESIGN AVEC FONCTION

COMMANDE AISÉE

Les installations ZipTex et WireTex sont en principe motorisées et peuvent être commandées par défaut à l'aide d'un interrupteur.

Entraînements sans fil disponibles en option avec télécommande ou minuterie.

VUE D'ENSEMBLE





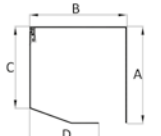
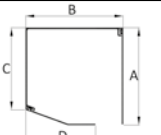
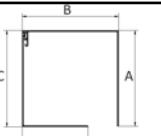
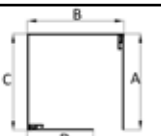
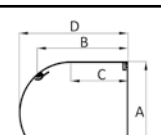
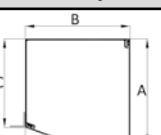
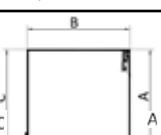

CAISSONS EN SAILLIE ET À CRÉPIR POUR ZIPTEX,
CAISSONS BLOC-BAIE EXPANSÉ AK-FLEX ET CAISSONS EN SAILLIE WIRETEX

Caissons en saillie et sous crépi ZipTex extrudés

Caisson	Taille du caisson	Dimensions du caisson en mm				Disponibilités en matière de coloris du caisson	
		A	B	C	D	Standard	Teinte PAL (supplément)
						blanc 9016 mat	
Caissons en saillie							
 pan coupe à 20°, révision par l'avant	90	91	91	74	49	•	•
	100	102	102	88	60	•	•
	125	127	127	108	85	•	•
	138	139	139	117	99	•	•
 pan coupe à 20°, révision par le dessous	90*	91	91	74	49	•	•
	100*	102	102	89	60	•	•
	125	127	127	108	85	•	•
	138	139	139	117	99	•	•
 droit à 90° révision par l'avant	90	91	91	91	49	•	•
	100	102	102	102	60	•	•
	125	127	127	127	85	•	•
	138	139	139	139	90	•	•
 droit à 90° révision par dessous	90	91	91	91	49	•	•
	100	102	102	102	60	•	•
	125	127	127	127	85	•	•
	138*	139	139	139	90	•	•
 rond	-	-	-	-	-		
	-	-	-	-	-		
	-	-	-	-	-		
	138	141	123	78	148	•	•
Caissons à crépir							
 pan coupe à 20°	-	-	-	-	-		
	100	102	102	89	60	•	•
	125	127	127	111	85	•	•
 droit à 90°	-	-	-	-	-		
	100	102	102	102	60	•	•
	125	127	127	127	85	•	•
138	139	139	139	90	•	•	

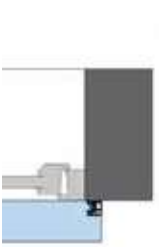
* Caisson en 4 parties

Types de montage

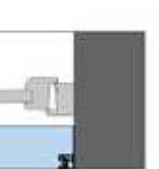
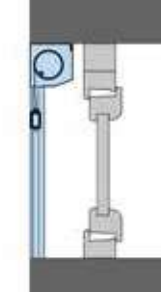
Modèles	
	
Rouleau à gauche – Montage dans l'embrasure	
	
Rouleau à gauche – Montage sur la façade	
	
Rouleau à gauche – Montage comme caisson à crépir	
	
Rouleau à droite – Montage dans l'embrasure	

WireTex

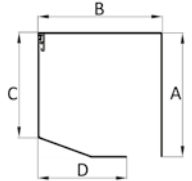
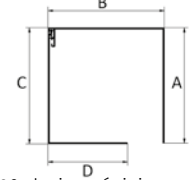
Caisson	Taille du caisson	Dimensions du caisson en mm				Disponibilités en matière de	
		A	B	C	D	Standard	ALUKON gamme de teintes en RAL
						blanc 9016 mat	Teinte RAL (supplément)
Caissons en saillie							
 pan coupe à 20°, révision par l'avant	90	91	91	74	49	•	•
	100	102	102	88	60	•	•
	125	127	127	108	85	•	•
	138	-	-	-	-	•	•
 90° droit - révision par l'avant	90	91	91	91	49	•	•
	100	102	102	102	60	•	•
	125	127	127	127	85	•	•
	138	-	-	-	-	•	•

Type de montage et informations

Modèles

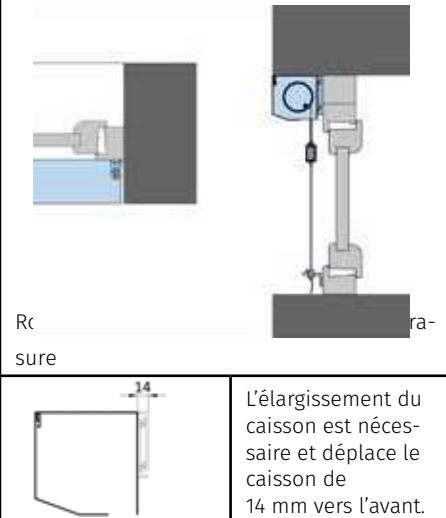

Rc
sure

L'élargissement du caisson est nécessaire et déplace le caisson de 14 mm vers l'avant.

ZipTex - AK-FLEX

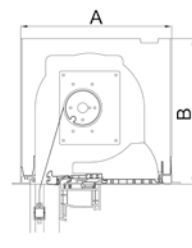
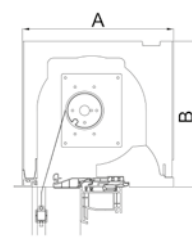
Caisson	Taille du caisson	Dimensions du caisson en mm		Disponibilités en matière de Couleurs du caisson
		A	B	
 Révision de l'intérieur	270	270	260	Couleur standard blanc
	300	300	260	Pour les autres revêtements pour les coulisses se reporter à la documentation technique des caissons bloc-baie et à la liste de prix des différents éléments.
	365	365	260	
 Révision de l'extérieur	270	270	260	
	300	300	260	
	365	365	260	

Types de montage

Modèles

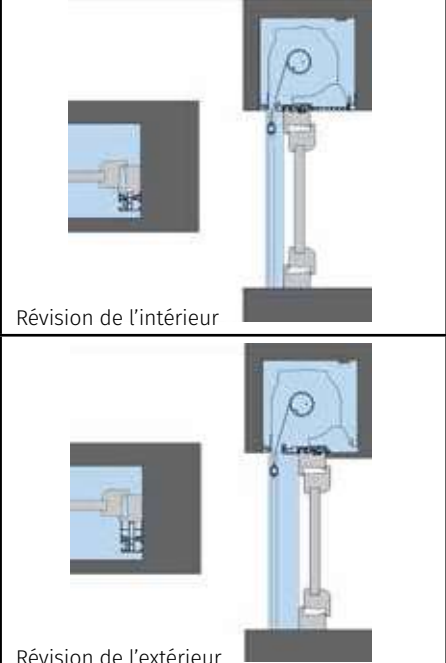

Révision de l'intérieur

Révision de l'extérieur

VASTES GAMME DE COULEURS ALUKON

POUR TOUS PRODUITS EN ALUMINIUM À REVÊTEMENT PAR PULVÉRISATION

Gamme de teintes RAL ALUKON

en finition brillante, mate et texturée

Les autres teintes RAL, sans exception, ainsi que les caissons profilés, éléments finis avec caissons profilés de couleur RAL, toutes lames extrudées et tabliers finis sont exclus de ce règlement spécial. Vous trouverez les prix et suppléments correspondants dans notre catalogue ou la liste de prix de nos composants.

Couleurs standard ALUKON

informations détaillées dans nos listes de prix

Gamme de teintes RAL ALUKON

























en finition brillante, mate et texturée

Teintes RAL Classic K7

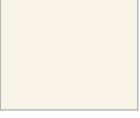
en finition brillante

Couleurs spéciales et teintes spécifiques au fabricant

selon disponibilité

				
RAL 1015 ivoire clair	RAL 3004* rouge pourpre	RAL 3005 rouge vin	RAL 5011 bleu acier	RAL 6005* vert mousse
				
RAL 6009 vert sapin	RAL 7001 gris argent	RAL 7004* gris de sécurité	RAL 7012* gris basalte	RAL 7015 gris ardoise
				
RAL 7016* gris anthracite	RAL 7021 gris noir	RAL 7022 gris umbra	RAL 7035* gris clair	RAL 7037 gris poussière
				
RAL 7038 gris agate	RAL 7039 gris quartz	RAL 8001* brun terre de Sienne	RAL 8003* brun argile	RAL 8007 brun fauve
				
RAL 8017* brun chocolat	RAL 8019* brun gris	RAL 8022 brun noir	RAL 9001 blanc crème	RAL 9005 noir foncé
				
RAL 9006 blanc aluminium	RAL 9007 gris aluminium	RAL 9010 blanc pur	RAL 9016 blanc signalisation	
				
6768* marron mat et texturé	DB 703 fer brillant mat et texturé			

* avec finition mate très résistante aux intempéries

Qualités de surface

Toutes surfaces d'aluminium sont durables, faciles à nettoyer et adaptées à une utilisation en façade, grâce à leur résistance aux intempéries et à leur stabilité à la lumière. Tous produits sont traités sur nos propres installations de revêtement par pulvérisation pour leur donner la couleur et la qualité de surface voulues - Made in Germany.

Sous réserve de modifications techniques. Les différences de couleur sont dues à la technique d'impression.

STORES PARE-SOLEIL, VOLETS ROULANTS ET MOUSTIQUAIRES ALUKON

PRODUITS DE QUALITÉ MADE IN GERMANY

ALUKON est l'un des fabricants allemands majeurs de volets roulants, Pare-soleil et moustiquaires. Nous produisons sur deux sites à Konradsreuth, en Haute-Franconie, et à Haigerloch, en Souabe.

Fruits de beaucoup d'engagement et d'une grande force d'innovation, les produits ALUKON sont développés et fabriqués sur mesure à partir de matériaux haut de gamme et durables, que ce soit pour la rénovation ou la construction de neuf.

Vous trouverez dans notre gamme de produits et de couleurs le matériel adapté à vos besoins et pourrez choisir parmi de nombreux équipements supplémentaires. Nous vous proposons des solutions complètes et personnalisées d'un seul tenant.

Avec les produits ALUKON, vous pouvez adapter à vos besoins l'intimité, le climat et la luminosité de votre intérieur.

**Retrouvez d'autres produits et nouveautés sur
WWW.ALUKON.COM**

ALUKON KG KONRADSREUTH | Münchberger Straße 31 | D-95176 Konradsreuth | **Téléphone:** +49 9292 950-0 | **E-mail:** info@alukon.com
HAIGERLOCH | Am Griesbaum 1 | D-72401 Haigerloch | **Téléphone:** +49 7474 3914-0 | **E-mail:** info.haigerloch@alukon.com

Conseil, planification, vente et installation. Un interlocuteur unique.

ALUKON
Sonnenschutz Rollladen Insektenschutz